

HINO 17 PROFIA

日野 大型 10t
2017年(平成29年)～

- 鏡 鏡面 (#700研磨)
- ウ ウロコ
- 4 #400研磨
- AL ALシマ板
- 縞 シマ加工
- 星 星シマ加工
- か かぶせ式
- 交 交換式
- L/R L/Rセット
- 助 助手席側
- 運 運転席側
- 商品コード

1 フロントバイザー

※ご注文の際は注文書の商品名に
出幅/LEDカラーをご記入下さい。

no. D-010-



D2E-TYPE

ミラー格納に対応
取付対策ミラーステー(別売)
必要
標準ルーフ/ハイルーフ
出幅500/600

鏡 送料 ¥299,530

ウ 送料 ¥329,560

DKE-TYPE



ミラー格納に対応
取付対策ミラーステー(別売)
必要
標準ルーフ/ハイルーフ
出幅500/600

鏡 送料 ¥374,110

ウ 送料 ¥411,620

2DKE-TYPE



ミラー格納に対応
取付対策ミラーステー(別売)
必要
標準ルーフ/ハイルーフ
出幅500/600

鏡 送料 ¥440,660

ウ 送料 ¥484,770

詳細は P.33へ

5 安全窓枠

no. D-1700-



グランドプロフィア
17レンジャー
レンジャープロ共通
両面テープ取付

鏡 送料 ¥15,400

ウ 送料 ¥16,940

2 エンブレムアンドン

no. D-3801-



Hマーク抜き
Hino抜き

LEDカラー選択可能
白/青/黄/緑/橙
タイヤカットアクリル仕様
穴加工及び配線作業は
お客様にて必要
エンブレムを外してボンネット
裏からボルト止め。

鏡 送料 ¥66,550

ウ 送料 ¥73,260



no. D-3800-

3 バイブスポイラー

no. D-55006



丸パイプ-TYPE

外径φ48.6
マーカー・フォグランプ別売
※ステー無
取付ステーはスポイラーページ
をご確認ください。
取付に関しては専門業者にて
取付・穴あけ加工等をお願い
します。

4 送料 ¥132,000

no. D-55016



角パイプ-TYPE

角サイズ40x40Lほり
マーカー・フォグランプ別売
※ステー無
取付ステーはスポイラーページ
をご確認ください。
取付に関しては専門業者にて
取付・穴あけ加工等をお願い
します。

4 送料 ¥176,000

詳細は P.36へ

6 スノコカバー

no. D-0800-



3段目ステップ

鏡 送料 ¥19,140

AL 送料 ¥22,660

ウ 送料 ¥24,970

ウ 送料 ¥24,970

4 ドアバイザー

no. E-6600-



プレス加工品

グランドプロフィア/17レンジャー
レンジャープロ共通
穴加工&リベットが必要

鏡 送料 ¥51,260

ウ 送料 ¥56,430

7 ベッド横窓

no. D-150-



プレス加工品

グランドプロフィア
17レンジャー
レンジャープロ共通

・両面テープ&ビス止め

・ビス止め用穴 有/無
ご注文の際は注文書の商品名に
ご記入下さい。

鏡 送料 ¥37,950

ウ 送料 ¥41,800

1 ドアピラー

17プロフィア/レンジャープロ共通 P.10記載

10 マフラーカバー



- ①H624xW584
- ②H535xW635

グランドプロフィア共通
サイズ確認必要
※写真は①のサイズです。

鏡 送料 ¥133,100

ウ 送料 ¥146,410

no. D-6100-

9 フロントフェンダー



かぶせ式

グランドプロフィア共通
穴加工必要

鏡 送料 ¥70,180

ウ 送料 ¥77,220

no. D-2800-

8 マッドガード

no. D-7100-



ハイ/ロー共通

緑部ピーディング
加工

鏡 送料 ¥73,260

ウ 送料 ¥87,890



交換式

グランドプロフィア共通
タレゴム押え板付き
(タレゴム別)

鏡 送料 ¥172,590

ウ 送料 ¥189,860

no. D-2801-

HINO GRAND PROFIA

日野 大型 10t
2003年(平成15年)~2017年(平成29年)

| | | | |
|----|-------------|----|--------|
| 鏡 | 鏡面 (#700研磨) | か | かぶせ式 |
| ウ | ウロコ | 交 | 交換式 |
| 4 | #400研磨 | LR | L/Rセット |
| AL | ALシマ板 | 助 | 助手席側 |
| 縮 | シマ加工 | 運 | 運転席側 |
| 星 | 星シマ加工 | | 商品コード |

1 フロントバイザー

※ご注文の際は注文書の商品名に幅/LEDカラーをご記入下さい。



D2E-TYPE
ミラー格納に対応
※ドアミラータイプは別売の取付対策ミラーステーが必要
標準ルーフ/ハイルーフ
ドアミラー/ピラーミラー
出幅500/600

鏡 送 ¥175,780
ウ 送 ¥193,380



DKE-TYPE
ミラー格納に対応
※ドアミラータイプは別売の取付対策ミラーステーが必要
標準ルーフ/ハイルーフ
ドアミラー/ピラーミラー
出幅500/600

鏡 送 ¥250,250
ウ 送 ¥275,330

詳細は P.33へ

4 ウィンカーアンダーカバー



横巾
①約313mm
②約303mm
ダンプ取付不可

交 LR
鏡 送 ¥5,830
ウ 送 ¥5,830

5 フロントグリルアンダーカバー

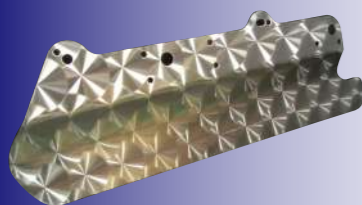

純正の黒いゴムと交換

交 LR
鏡 送 ¥16,390
ウ 送 ¥18,040

2 エンブレムアンドン

no. D-3803-



**Hマーク抜き
Hino抜き**
LEDカラー選択可能
白/青/黄/緑/橙
タイヤカットアクリル仕様
穴加工及び配線作業はお客様にて必要。
エンブレムを外してボンネット裏からボルト止め。

鏡 送 ¥66,550
ウ 送 ¥73,260

no. D-3802-



3 バイブスポイラー

no. D-55026



丸パイプ-TYPE
外径φ48.6
マーカー・フォグラブ別売
※ステー無
取付ステーはスポイラーページをご確認ください。
取付に関しては専門業者にて取付・穴あけ加工等をお願いします。

4 送 ¥132,000

no. D-55036



角パイプ-TYPE
角サイズ40x40しほり
マーカー・フォグラブ別売
※ステー無
取付ステーはスポイラーページをご確認ください。
取付に関しては専門業者にて取付・穴あけ加工等をお願いします。

4 送 ¥176,000

詳細は P.36へ

6 安全窓枠

no. D-1700-



17プロフィア
17レンジャー
レンジャープロ共通

両面テープ取付

鏡 送 ¥15,400
ウ 送 ¥16,940

7 ドアバイザー

no. E-6600-

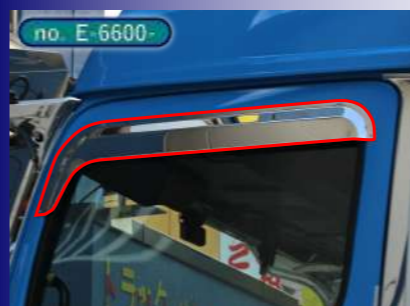

プレス加工品
17プロフィア/17レンジャー
レンジャープロ共通

穴加工&リベットが必要

LR
鏡 送 ¥51,260
ウ 送 ¥56,430

9 ベッド横窓

no. D-150-



プレス加工品
17プロフィア
17レンジャー
レンジャープロ共通

・両面テープ&ビス止め

・ビス止め用穴 有/無
ご注文の際に注文書の商品名にご記入下さい。

か LR
鏡 送 ¥37,950
ウ 送 ¥41,800

1 ドアピラー

17プロフィア/レンジャープロ共通 P10記載

10 フロントフェンダー



かぶせ式
17プロフィア共通
穴加工必要

か LR
鏡 送 ¥70,180
ウ 送 ¥77,220



交換式
17プロフィア共通
タレゴム押え板付き
(タレゴム別)

交 LR
鏡 送 ¥172,590
ウ 送 ¥189,860

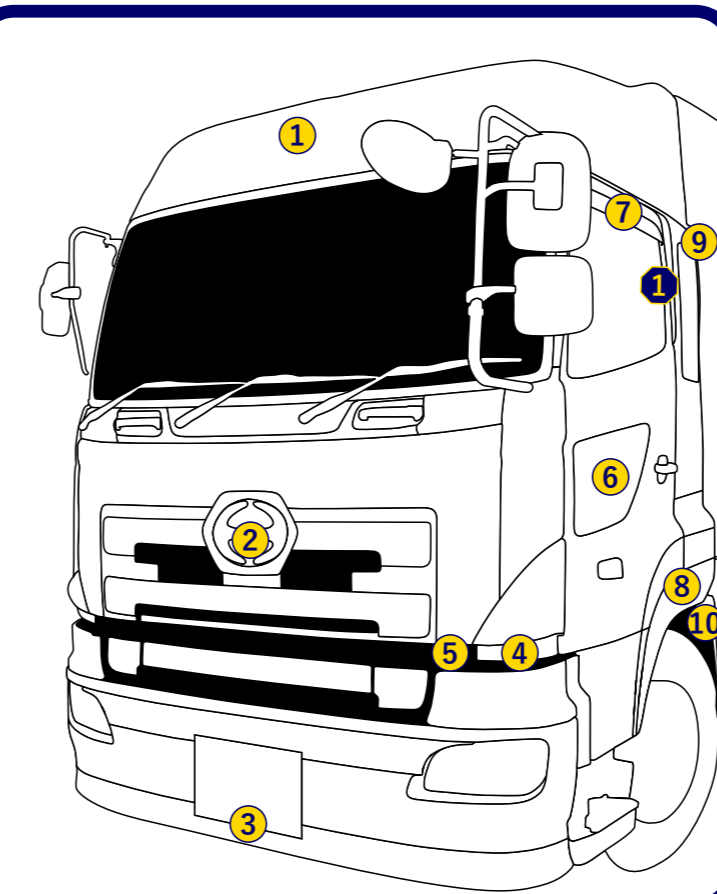

8 マッドガード



前輪二輪車取付不可

交 LR
鏡 送 ¥66,550
ウ 送 ¥73,260

11 キャブバックハシゴ



標準車用 φ22
長さ 1600mm
幅 243.4mm
ハイルーフ車用 φ27.2
長さ 1655mm
幅 234.4mm

標準車用
no. DA44006 4 送 ¥49,060
ハイルーフ車用
no. DM44006 4 送 ¥55,880

HINO 17 RANGER

日野 中型 4t
2017年(平成29年)～

| | | | |
|----|-------------|----|--------|
| 鏡 | 鏡面 (#700研磨) | か | かぶせ式 |
| ウ | ウロコ | 交 | 交換式 |
| 4 | #400研磨 | LR | L/Rセット |
| AL | ALシマ板 | 助 | 助手席側 |
| 縞 | シマ加工 | 運 | 運転席側 |
| 星 | 星シマ加工 | | 商品コード |

1 フロントバイザー

※ご注文の際は注文書の商品名に
出幅/LEDカラーをご記入下さい。



D2E-TYPE
ミラー格納に対応
取付対策ミラーステー (別売)
必要
・標準/ワイド
・標準ルーフ/ハイルーフ
・出幅500/600

鏡 税 ¥283,030
ウ 税 ¥311,410



DKE-TYPE
ミラー格納に対応
取付対策ミラーステー (別売)
必要
・標準/ワイド
・標準ルーフ/ハイルーフ
・出幅500/600

鏡 税 ¥357,610
ウ 税 ¥393,470



2DKE-TYPE
ミラー格納に対応
取付対策ミラーステー (別売)
必要
・標準/ハイルーフ
・標準中/ワイド中
・出幅500/600

鏡 税 ¥424,160
ウ 税 ¥466,620

詳細は P.33へ

6 安全窓枠



レンジャープロ
17プロフィア
グランドプロフィア共通
両面テープ取付

鏡 税 ¥15,400
ウ 税 ¥16,940

2 エンブレムアンドン

no. E-3801-



**Hマーク抜き
Hino抜き**
LEDカラー選択可能
白/青/黄/緑/橙
ダイヤカットアクリル仕様
穴加工及び配線作業は
お客様にて必要。
エンブレムを外してボンネット
裏からボルト止め。

鏡 税 ¥66,550
ウ 税 ¥73,260



no. E-3800-

3 バイブスポイラー



丸パイプ-TYPE
外径φ48.6
マーカー・フォグラブ別売
※ステー無
取付ステーはスポイラーページ
をご確認ください。
取付に関しては専門業者にて
取付・穴あけ加工等をお願い
します。

4 税 ¥132,000



角パイプ-TYPE
角サイズ40x40しほり
マーカー・フォグラブ別売
※ステー無
取付ステーはスポイラーページ
をご確認ください。
取付に関しては専門業者にて
取付・穴あけ加工等をお願い
します。

4 税 ¥176,000

詳細は P.36へ

8 マッドガード



標準/ワイド共通
増t車取付不可

交 LR
鏡 税 ¥59,950
ウ 税 ¥66,550

4 ドアバイザー



プレス加工品
レンジャープロ/17プロフィア
グランドプロフィア共通

穴加工必要
リベット取付

LR
鏡 税 ¥51,260
ウ 税 ¥56,430

7 ベッド横窓



プレス加工品
レンジャープロ
17プロフィア
グランドプロフィア共通

・両面テープ&ビス止め
・ビス止め用穴 有/無
ご注文の際は注文書の商品名に
ご記入下さい。

か LR
鏡 税 ¥37,950
ウ 税 ¥41,800

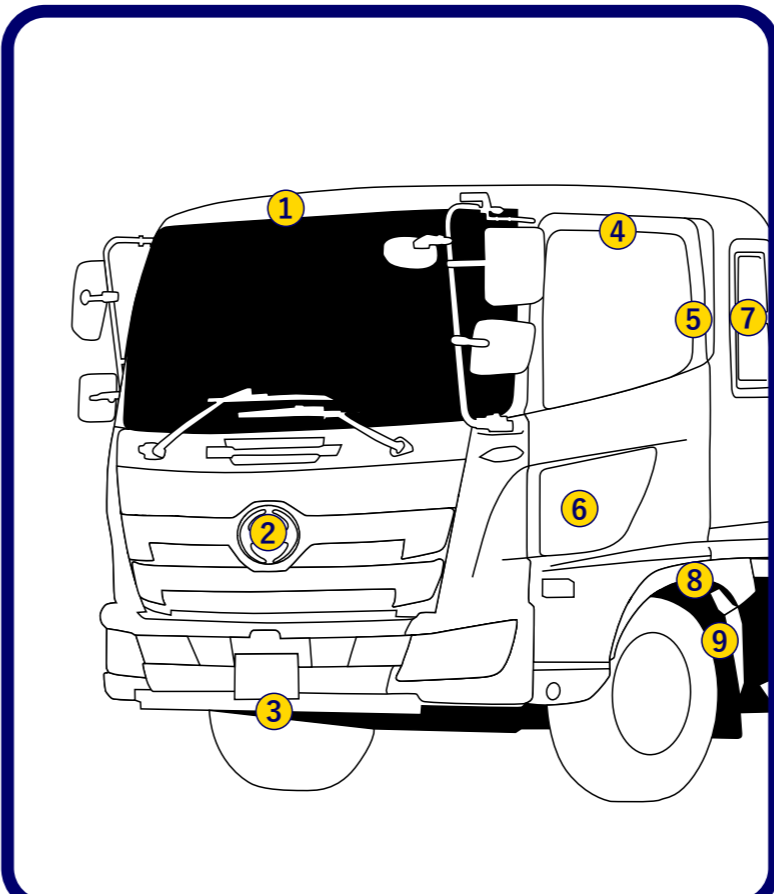

5 ドアビラー

no. D-8000-



プレス加工品
レンジャープロ/17プロフィア/
グランドプロフィア共通

曲げ有
両面テープ取付

LR
鏡 税 ¥12,760
ウ 税 ¥14,080

10 Adbカバー

no. E-6400-

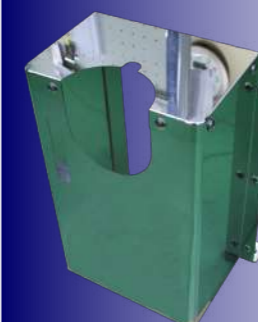

17プロフィア用有
※写真はプロフィア用のもの
です。奥行が異なります。

キャブ用
甲丸キャブ

鏡 税 ¥66,550
ウ 税 ¥73,260

9 フロントフェンダー



標準車用
増t車取付不可

か LR
鏡 税 ¥46,640
ウ 税 ¥51,370

HINO AIRLOOP DUTRO

日野 小型 2t
2011年(平成23年)~

鏡 鏡面 (#700研磨) か かぶせ式
ウ ウロコ 交 交換式
4 #400研磨 L/Rセット
AL ALシマ板 助 助手席側
縞 シマ加工 運 運転席側
星 星シマ加工 商品コード

AIRLOOP DUTRO

AIRLOOP DUTRO

1 フロントバイザー

※ご注文の際は注文書の商品名に
出幅/LEDカラーをご記入下さい。



D2-TYPE
ビラレス可
※表示価格はビラレスのもの
標準/ワイド
標準ルーフ/ハイルーフ
出幅500/600
鏡 ¥193,050
ウ ¥212,410



DK-TYPE
ビラレス可
※表示価格はビラレスのもの
標準/ワイド
標準ルーフ/ハイルーフ
出幅500/600
鏡 ¥312,840
ウ ¥344,190



2DK-TYPE
ビラレス可
※表示価格はビラレスのもの
標準/ワイド
標準ルーフ/ハイルーフ
出幅500/600
鏡 ¥379,390
ウ ¥417,340

詳細は P.33へ

12 サイドバンパー



2段-TYPE
Sキャブ/Wキャブ/ダンプ有※
表示価格はOH+WB
鏡 ¥266,200
ウ ¥292,820

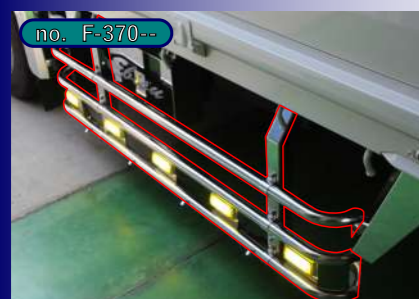

丸パイプ-TYPE
φ27.2パイプ
Sキャブ/Wキャブ/ダンプ有
※表示価格はOH+WB
鏡 ¥266,200
ウ ¥319,440

詳細は P.39へ

2 三角窓カバー



標準用
鏡 ¥13,090
ウ ¥14,410
ワイド用
鏡 ¥19,140
ウ ¥21,120

3 乗降グリップ



鉤巻デュトロのみ
鏡 ¥11,440

5 ドアガーニッシュ



両面テープ取付
Wキャブ(後部座席側用)
鏡 ¥12,650
ウ ¥13,970

6 ステップガーニッシュ



標準車用
IMAXバンパー断面
と同形状
鏡 ¥33,110

4 ドアバイザー



プレス加工品
標準用
両面テープ&ピン曲げ取付
鏡 ¥37,950
ウ ¥41,800

8 バッテリーカバー



シングルキャブ用
※バッテリーが土台からはみ
出ているタイプはお問い合わせ
下さい。
鏡 ¥19,140
ウ ¥21,120

9 燃料タンクカバー

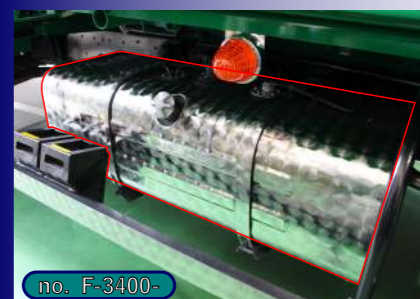

プレス加工品
80L用
バンド用カバー付
※鏡面は歪みが生じる場合
があります。
鏡 ¥61,930
ウ ¥68,200

10 純正工具箱



サイズ確認必要
幅 330mm
高さ 240mm
奥行 270mm
ステー無
鏡 ¥50,600
ウ ¥55,660

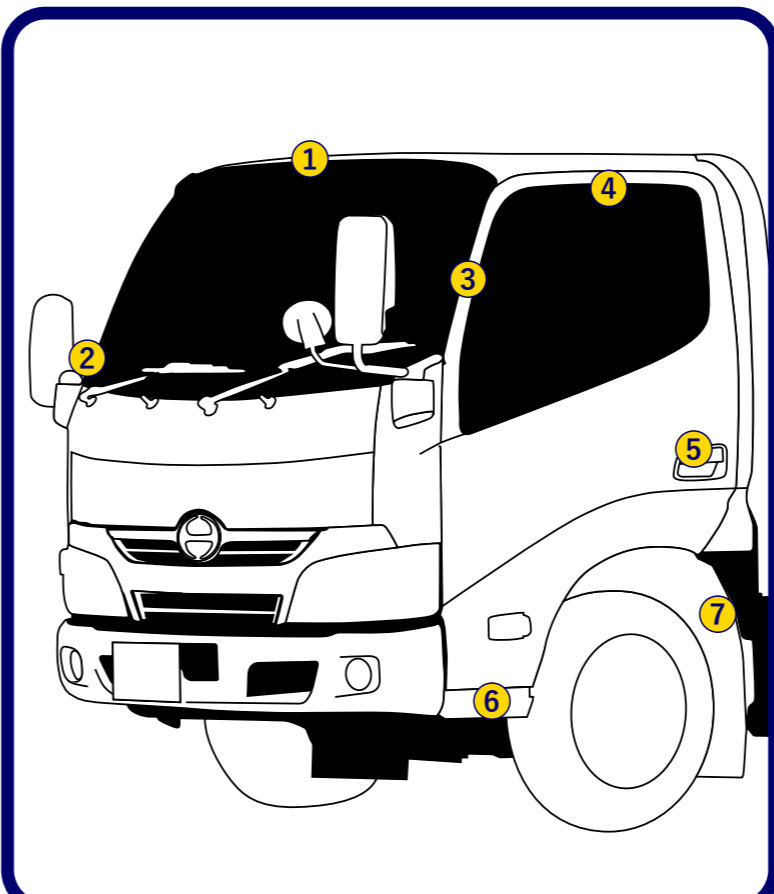

7 フロントフェンダー



標準車用
ワイド車用有
鏡 ¥61,270
ウ ¥67,430

11 マフラーカバー



サイズ確認必要
サイズ 320mm×400mm
ネジピッチ
横236mm/縦240mm
下部中心穴位置
鏡 ¥86,570
ウ ¥95,260

ISUZU 5 STAR GIGA

いすゞ 大型 10t
2015年(平成27年)~(※TRのみ2023年(令和5年))

| | |
|---------------|-----------|
| 鏡 鏡面 (#700研磨) | か かぶせ式 |
| ウ ウロコ | 交 交換式 |
| 4 #400研磨 | LR L/Rセット |
| AL ALシマ板 | 助 助手席側 |
| 縞 シマ加工 | 運 運転席側 |
| 星 シマ加工 | 商品コード |

1 フロントバイザー

※ご注文の際は注文書の商品名に出幅/LEDカラーをご記入下さい。

no. A-010



D2-TYPE

出幅500/600
標準ルーフ/ハイルーフ共通

鏡 送料 ¥175,780

ウ 送料 ¥193,380



DK-TYPE

出幅500/600
標準ルーフ/ハイルーフ共通

鏡 送料 ¥250,250

ウ 送料 ¥275,330



2DK-TYPE

出幅500/600
標準ルーフ/ハイルーフ共通

鏡 送料 ¥316,800

ウ 送料 ¥348,480

詳細は P.33へ

9 トラバースグリップ



φ27.2パイプ

サイズ 860mm

交

4 送料 ¥26,620

ウ 送料 ¥44,000

10 ベッド後



no. A-1500

ハイルーフ共通

07フォワード共通
室内側の面に向かって上下端が緩く曲がっています。

室内側か外側のどちらかを鏡面/ウロコ選択可能。
(反対面はBA)
ご注文の際は商品名にご記入下さい。

鏡 送料 ¥32,010

ウ 送料 ¥35,310

2 パイプスポイラー



no. A-55006

丸パイプ-TYPE

外径φ48.6
メーカー・フォグランプ別売
※ステー無
取付ステーはスポイラーページをご確認ください。
取付に関しては専門業者にて取付・穴あけ加工等をお願いします。

4 送料 ¥132,000

no. A-55016

角パイプ-TYPE

角サイズ40x40Lほり
メーカー・フォグランプ別売
※ステー無
取付ステーはスポイラーページをご確認ください。
取付に関しては専門業者にて取付・穴あけ加工等をお願いします。

4 送料 ¥176,000

詳細は P.36へ

6 マッドガード



no. A-7100

縁部ピーディング加工

交 LR

鏡 送料 ¥80,630

ウ 送料 ¥96,690

4 寝台パネルガーニッシュ



no. A-1500

07フォワード共通
両面テープ取付

LR

鏡 送料 ¥16,060

ウ 送料 ¥17,710

11 寝台グリップ

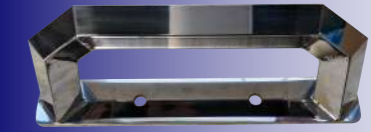

no. A-72016

25角起し

ボルトオン取付

交

4 送料 ¥15,180

3 安全窓枠



no. A-1700

07フォワード共通
両面テープ取付

鏡 送料 ¥15,400

ウ 送料 ¥16,940

8 乗降グリップ



no. A-7203

運転席側

交 運

4 送料 ¥27,720

ウ 送料 ¥33,330

交 助

4 送料 ¥22,220

ウ 送料 ¥26,620

no. A-7202

助手席側

7 フロントフェンダー



no. A-2800

か LR

鏡 送料 ¥70,180

ウ 送料 ¥77,220

5 キャブバックハシゴ



φ22パイプ

ご注文の際は、
運転席側/助手席側を
注文書の商品名に
ご記入下さい。

標準車用

4 送料 ¥46,420

標準車用

no. A-440-6

ハイルーフ車用

no. A-44026

ハイルーフ車運転席側用

4 送料 ¥53,130

ISUZU 07 FORWARD

いすゞ 中型 4t
2007年(平成19年)~2023年(令和5年)

- 鏡 鏡面 (#700研磨)
- ウ ウロコ
- 4 #400研磨
- AL ALシマ板
- 縞 シマ加工
- 星 星シマ加工
- か かぶせ式
- 交 交換式
- LR L/Rセット
- 助 助手席側
- 運 運転席側
- 商品コード

1 フロントバイザー

※ご注文の際は注文書の商品名に
出幅/LEDカラーをご記入下さい。

no. B-020



D2-TYPE

ミテ格納に対応
※ドアミラータイプは別売の
取付対策ミラーステーが必要
標準/ワイド
出幅500/600

鏡 税 ¥157,080

ウ 税 ¥172,810



DK-TYPE

ミテ格納に対応
※ドアミラータイプは別売の
取付対策ミラーステーが必要
標準/ワイド
出幅500/600

鏡 税 ¥231,660

ウ 税 ¥254,870



2DK-TYPE

ミテ格納に対応
※ドアミラータイプは別売の
取付対策ミラーステーが必要
標準/ワイド
出幅500/600

鏡 税 ¥298,210

ウ 税 ¥328,130

詳細は P.33へ

2 アイライン



07Elf
ハイキャブ対応

両面テープ取付
Rに合わせて手曲げ必要

LR

鏡 税 ¥6,710

ウ 税 ¥7,480

no. B-5300

11 ベッド後



no. A-1500

標準/ワイド共通

5スターギガ共通
室内側の面に向かって上下端が
緩く曲がっています。

室内側か外側のどちらかを鏡面/
ウロコ選択できます。
(反対面はBA)
ご注文の際は注文書の商品名に
ご記入下さい。

鏡 税 ¥32,010

ウ 税 ¥35,310

3 パイプスポイラー



no. B-55006

丸パイプ-TYPE

外径φ48.6
マーカー・フォグラブ別売
※ステー無
取付ステーはスポイラーページ
をご確認ください。
取付に関しては専門業者にて
取付・穴あけ加工等をお願い
します。

4 税 ¥132,000



角パイプ-TYPE

角サイズ40x40しほり
マーカー・フォグラブ別売
※ステー無
取付ステーはスポイラーページ
をご確認ください。
取付に関しては専門業者にて
取付・穴あけ加工等をお願い
します。

4 税 ¥176,000

詳細は P.36へ

9 フロントフェンダー



no. B-2800

ワイド用有

増トン車取付不可
穴あけ加工必要

交 LR

鏡 税 ¥207,680

ウ 税 ¥228,470

10 コーナーポスト



no. B-8200

箱車用

穴あけ加工必要
サイズ
高さ 1100mm
幅 96mm
奥行 87mm

LR

鏡 税 ¥38,170

ウ 税 ¥42,020

7 寝台パネルガーニッシュ



no. A-1500

ファイブスターギガ共通
両面テープ取付

か LR

鏡 税 ¥16,060

ウ 税 ¥17,710

8 マッドガード



no. B-7100

ワイド対応

縁部ビードリング加工

か LR

鏡 税 ¥65,340

ウ 税 ¥71,940

4 安全窓枠



no. A-1700

5スターギガ共通
両面テープ取付

鏡 税 ¥15,400

ウ 税 ¥16,940

6 ステップガーニッシュ



no. B-0800

ワイド対応

車体側ステップに
穴あけ加工必要

LR

鏡 税 ¥33,110

ウ 税 ¥36,520

5 シューズBOX



no. B-0801

くり抜き加工必要
専門業者にて取付・加工を
お願いします。

運

AL 税 ¥37,950

縞 税 ¥47,630

ISUZU 07 ELF

いすゞ 小型 2t
2007年(平成19年)～2023年(令和5年)

- 鏡 鏡面 (#700研磨)
- ウ ウロコ
- 4 #400研磨
- AL ALシマ板
- 縞 シマ加工
- 星 星シマ加工
- か かぶせ式
- 交 交換式
- LR L/Rセット
- 助 助手席側
- 運 運転席側
- 商品コード

1 フロントバイザー

※ご注文の際は注文書の商品名に
出幅/LEDカラーをご記入下さい。



no. C-030 D2-TYPE

標準/ワイド
標準/ハイルーフ
出幅500/600

鏡 鏡 ¥148,500

ウ ウ ¥163,350



DK-TYPE

標準/ワイド
標準/ハイルーフ
出幅500/600

鏡 鏡 ¥223,080

ウ ウ ¥245,410



2DK-TYPE

標準/ワイド
標準/ハイルーフ
出幅500/600

鏡 鏡 ¥289,630

ウ ウ ¥318,670

詳細は P.33へ

2 フロントアンダーグリル



ハイキャブ
ワイド専用

取付簡単2本のボルトで取付
※取り付けた場合はキャビン
上げる事ができません。

鏡 鏡 ¥26,620

ウ ウ ¥29,370

8 燃料タンクカバー

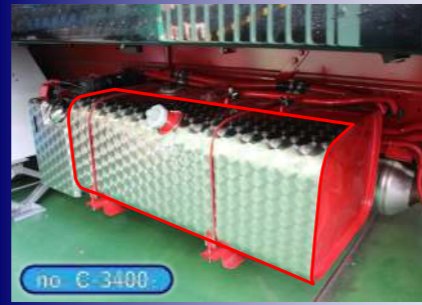

100L用

バンド用カバー付

鏡 鏡 ¥53,240

ウ ウ ¥58,630

3 パイプスポイラー



丸パイプ-TYPE

外径
Wキャブφ48.6
マーカー・フォグラブ別売
※ステー無
取付ステーはスポイラーページ
をご確認ください。
取付に関しては専門業者にて
取付・穴あけ加工等をお願い
します。

4 鏡 ¥132,000

角パイプ-TYPE

角サイズ40x40Lほり
マーカー・フォグラブ別売
※ステー無
取付ステーはスポイラーページ
をご確認ください。
取付に関しては専門業者にて
取付・穴あけ加工等をお願い
します。

4 鏡 ¥176,000

詳細は P.36へ

5 ステップガーニッシュ



ハイキャブワイド用

170H/190H

鏡 鏡 ¥33,110

ウ ウ ¥36,520

4 ドアバイザー



プレス加工品

両面テープ&ピン曲げ取付

LR

鏡 鏡 ¥37,950

ウ ウ ¥41,800

9 あり笠木3方



標準10尺ボディ用
(笠木幅38mm用)
サイド 3115mm(2分割)
リア 1600mm

AL 鏡 ¥59,510

Wキャブ標準用
(笠木幅38mm用)
サイド 2080mm
リア 1600mm

AL 鏡 ¥33,330

ワイド車ロングボデー用有

10 バッテリーカバー



必ず純正品の上にかぶせて
取付して下さい。
ボルトオン取付

か

鏡 鏡 ¥46,640

ウ ウ ¥51,370

11 リアフェンダー



八型

標準10尺平ボデー用
穴加工必要
取付ステー付属

LR

鏡 鏡 ¥119,790

ウ ウ ¥131,780

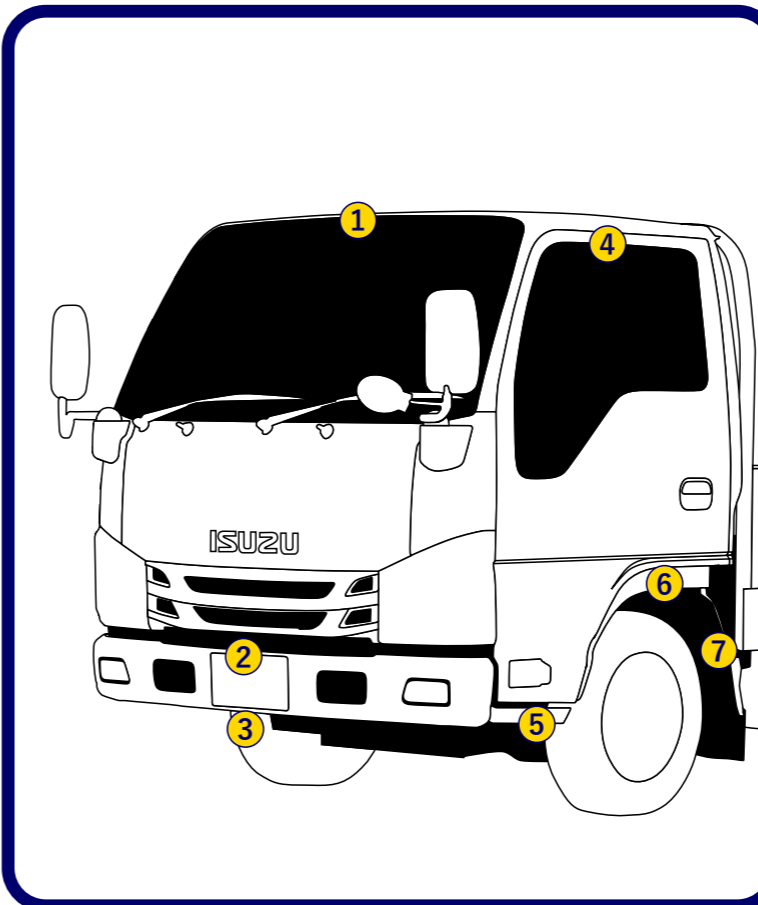

6 マッドガード



標準/ワイド共通

画像はローキャブ用

ハイキャブ用は
形状(かぶせ式)が異なります。

交 LR

鏡 鏡 ¥36,960

ウ ウ ¥40,700

7 フロントフェンダー



ワイド車用

形状確認必要

LR

鏡 鏡 ¥133,100

ウ ウ ¥146,410

FUSO 17 SUPER GREAT

三菱ふそう 大型 10t
2017年(平成29年)～

- 鏡 鏡面 (#700研磨)
- ウ ウロコ
- 4 #400研磨
- AL ALシマ板
- 縞 シマ加工
- 星 星シマ加工
- か かぶせ式
- 交 交換式
- LR L/Rセット
- 助 助手席側
- 運 運転席側
- 商品コード

1 フロントバイザー

※ご注文の際は注文書の商品名に
出幅/LEDカラーをご記入下さい。

no. G-010



D2E-TYPE

ミラー格納に対応
出幅500/600

鏡 ¥251,020

ウ ¥276,210

DKE-TYPE



ミラー格納に対応
出幅500/600

鏡 ¥325,490

ウ ¥358,050

2DKE-TYPE



ミラー格納に対応
出幅500/600

鏡 ¥392,040

ウ ¥431,310

詳細は P.33へ

5 安全窓枠



両面テープ取付

鏡 ¥15,400

ウ ¥16,940

no. G-1700

2 バックショットミラー取付ステー



no. G-62006

4 ¥7,810

フロントバイザー
装着車用
未装着車用
選択必要

3 パイプスポイラー



no. G-55006

丸パイプ-TYPE

外径φ48.6
メーカー・フォグラブ別売
※ステー無
取付ステーはスポイラーページ
をご確認ください。
取付に関しては専門業者にて
取付・穴あけ加工等をお願い
します。

4 ¥132,000

no. G-55016

角パイプ-TYPE

角サイズ40x40しほり
メーカー・フォグラブ別売
※ステー無
取付ステーはスポイラーページ
をご確認ください。
取付に関しては専門業者にて
取付・穴あけ加工等をお願い
します。

4 ¥176,000

詳細は P.36へ

6 シューズBOX



no. G-0800

他スーパーグレート
ハイキャブ車/低床/高床対応
選択表面はドア下プレート部分
のみです。
ドア下での販売可能

運 鏡 ¥37,950

ウ ¥41,800

4 ドアバイザー



プレス加工品

両面テープ&ピン曲げ取付

LR

鏡 ¥93,720

ウ ¥103,180

no. G-6600

8 ベッド横

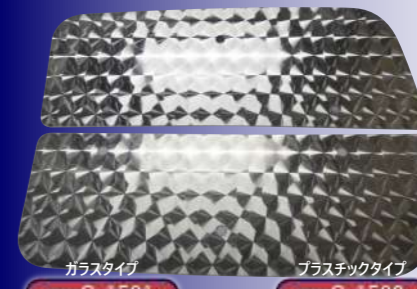

ガラスタイプ

no. G-1501

プラスチックタイプ

no. G-1500

(プラスチックカバータイプのみ
星縞仕様有※要問合せ)

か LR

ガラスタイプ
鏡 ¥19,360

ウ ¥21,340

プラスチックタイプ
鏡 ¥19,360

ウ ¥21,340

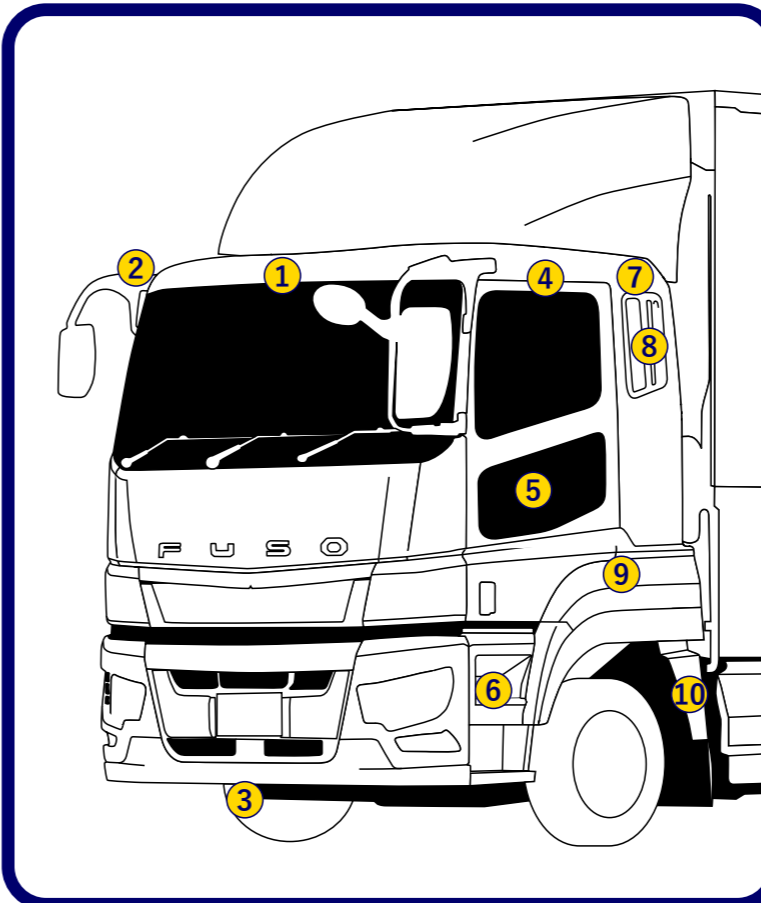

10 フロントフェンダーカバー



かぶせ式

ボルトオン取付

か LR

鏡 ¥70,180

ウ ¥77,220

no. G-2800

7 寝台グリップ



A-TYPE

片側
25角
穴ピッチ375mm

交

4 ¥15,180

no. G-72006

B-TYPE

片側
25角
穴ピッチ375mm

交

4 ¥15,180

no. G-72016

C-TYPE

片側
25角
穴ピッチ375mm

交

4 ¥15,180

no. G-72026

9 マッドガード



形状確認必要

低床タイプ取付不可

下記純正品サイズのみ適合
縦幅150mm
上側長さ1630mm

か LR

鏡 ¥73,260

ウ ¥95,260

no. G-7100

FUSO BEST ONE FIGHTER

三菱ふそう 中型 4t
2005年(平成17年)~

- 鏡 鏡面 (#700研磨)
- ウ ウロコ
- 4 #400研磨
- AL ALシマ板
- 縞 シマ加工
- 星 星シマ加工
- か かぶせ式
- 交 交換式
- LR L/Rセット
- 助 助手席側
- 運 運転席側
- 商品コード

1 フロントバイザー

※ご注文の際は注文書の商品名に
出幅/LEDカラーをご記入下さい。



D2-TYPE

標準/ワイド
出幅500/600

鏡 ¥157,080
ウ ¥172,810



DK-TYPE

標準/ワイド
出幅500/600

鏡 ¥231,660
ウ ¥254,870



2DK-TYPE

標準/ワイド
出幅500/600

鏡 ¥298,210
ウ ¥328,130

詳細は P33へ

5 スノコカバー



ワイド車用

か LR
縞 ¥22,660
星 ¥22,660

2 パイプスポイラー

no. H-55006



丸パイプ-TYPE

外径φ48.6
マーカー・フォグラブ別売
※ステー無
取付ステーはスポイラーページ
をご確認ください。
取付に関しては専門業者にて
取付・穴あけ加工等をお願い
します。

4 ¥132,000

no. H-55016



角パイプ-TYPE

角サイズ40x40しほり
マーカー・フォグラブ別売
※ステー無
取付ステーはスポイラーページ
をご確認ください。
取付に関しては専門業者にて
取付・穴あけ加工等をお願い
します。

4 ¥176,000

詳細は P36へ

3 リップスポイラー



no. H-55026

φ48.6パイプ

ご注文の際は注文書の商
品名にパイロットランプの有
無をご記入下さい。
ワイド用有

LEDパイロット無
4 ¥133,100

LEDパイロット有
カラー(白/青/緑/橙)
4 ¥179,740

4 安全窓枠



no. H-1700-

Newファイター
フルコンファイター
(対応年式H10/4~ON)

鏡 ¥15,400
ウ ¥16,940

7 ベッド横窓



no. H-150-

樹脂タイプ

両面テープ取付
ガラスタイプ有

か LR
鏡 ¥22,990
ウ ¥25,300

10 Adbタンクカバー



no. H-6400-

サイズ確認必要

高さ380mm
横幅207mm
奥行447mm
ボルトオン取付

鏡 ¥46,640
ウ ¥51,370

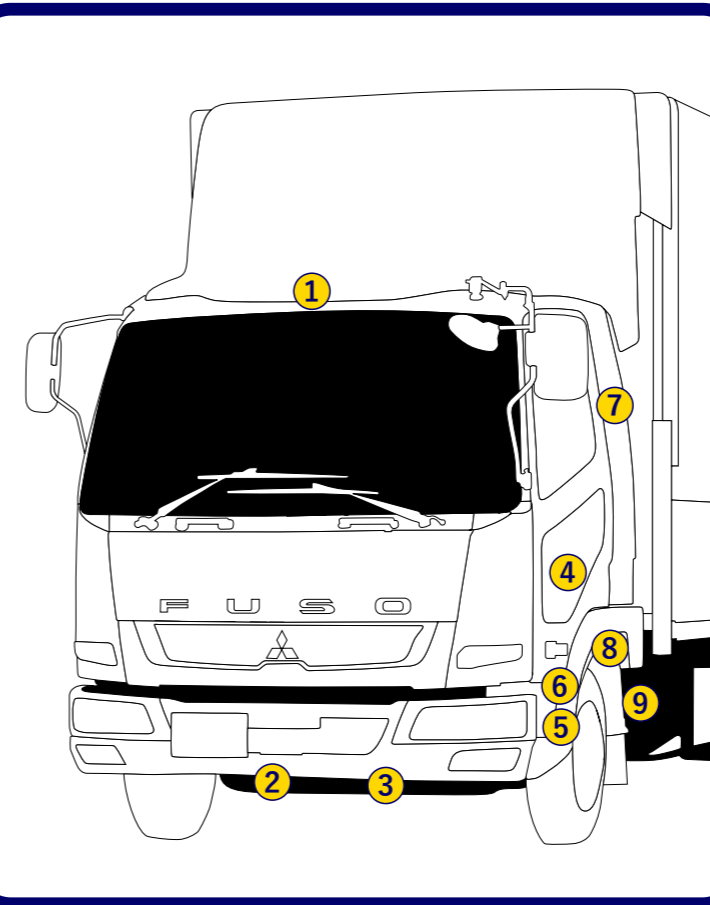

8 マッドガード



no. H-7100-

フルキャブ用

特装车取付不可
長さ897mm

交 LR
鏡 ¥59,950
ウ ¥66,000

no. H-7101-

ショートキャブ用

特装车取付不可
長さ1340mm

交 LR
鏡 ¥59,950
ウ ¥66,000

9 フロントフェンダー



no. H-2800-

増トン車用

穴加工必要

交 LR
鏡 ¥207,680
ウ ¥228,470

FUSO BT CANTER

三菱ふそう 小型 2t
2010年(平成22年)~2020年(令和2年)

- 鏡 鏡面 (#700研磨)
- ウ ウロコ
- 4 #400研磨
- AL ALシマ板
- 縞 シマ加工
- 星 星シマ加工
- か かぶせ式
- 交 交換式
- L/R L/Rセット
- 助 助手席側
- 運 運転席側
- 商品コート

1 フロントバイザー

※ご注文の際は注文書の商品名に
出幅/LEDカラーをご記入下さい。



D2-TYPE

標準/ワイド
標準ルーフ/ハイルーフ
出幅500/600

鏡 鏡 ¥148,500

ウ ウ ¥163,350



DK-TYPE

標準/ワイド
標準ルーフ/ハイルーフ
出幅500/600

鏡 鏡 ¥223,080

ウ ウ ¥245,410

詳細は P.33へ

4 ステップガーニッシュ



標準/ワイド

標準/ワイド(価格は標準)選択
バンパーの種類を下記より選択
純正/IZERO7/JET/IMAX
ステップ上面からバンパー下面
までの高さを下記より選択
70mm~210mm(20mm刻み)
後方延長タイプ有
(マッドガードまで延長)

か LR

縞 縞 ¥42,680

7 フロントフェンダー



低床用

高床ワイド用有
純正フロントフェンダー切断加工必要

か LR

鏡 鏡 ¥79,860

ウ ウ ¥87,890

2 ドアバイザー



プレス加工品

標準/ワイド共用
両面テープ&ピン曲げ取付

L/R

鏡 鏡 ¥37,950

ウ ウ ¥41,800

6 チルトグリップ



交換式

交

丸棒タイプ
4 鏡 ¥8,360

角型タイプ
4 鏡 ¥14,740

3 ドアガーニッシュ



ワイド車用

両面テープ&ピン曲げ取付

L/R

鏡 鏡 ¥133,100

5 マッドガード



標準車用

純正品
細いタイプ(30H)ワイド用有
太いタイプ(85H)用有

写真は細いタイプ

交 LR

鏡 鏡 ¥53,240

ウ ウ ¥58,630

9 Adbタンクカバー



四輪駆動車不可
ボルトオン取付

4 鏡 ¥37,950

鏡 鏡 ¥41,910

ウ ウ ¥46,200

12 バッテリーカバー

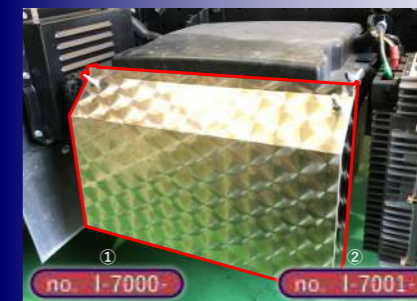

標準車用
サイズ確認必要

① ②
高さ 260mm 247mm
幅 431mm 477mm
奥行 75mm 60mm
ピッチ 395mm 445mm

ボルトオン取付

鏡 鏡 ¥26,620

ウ ウ ¥29,370

10 リアフェンダー



低床ダンプ用

極東/新明和ボディ
穴加工必要
Gキャンター対応

L/R

鏡 鏡 ¥69,850

ウ ウ ¥76,890

11 燃料タンクカバー



全低床車標準用

Gキャンター対応
W/Sキャブ対応(ダンプ除く)
穴加工必要
タレゴムSTはオプションです

L/R

鏡 鏡 ¥120,560

ウ ウ ¥132,660

8 ラジエーターサブタンクカバー



標準/ワイド共通

高床対応
ボルトオン取付

か

鏡 鏡 ¥22,990

ウ ウ ¥25,300

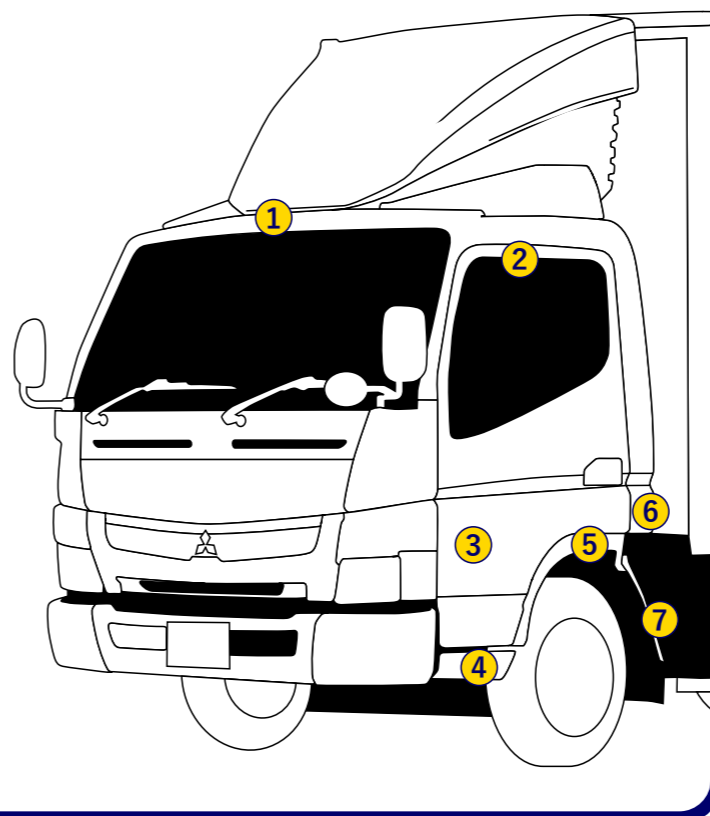

UD QUON / PERFECT QUON

日産UD 大型 10t
2004年(平成16年)~2017年(平成29年)
2017年(平成29年)~

- 鏡 鏡面 (#700研磨)
- ウ ウロコ
- 4 #400研磨
- AL ALシマ板
- 縞 シマ加工
- 星 星シマ加工
- か かぶせ式
- 交 交換式
- LR L/Rセット
- 助 助手席側
- 運 運転席側
- 商品コード

1 フロントバイザー

※ご注文の際は注文書の商品名に
出幅/LEDカラーをご記入下さい。



D2-TYPE

ミラー格納に対応
標準ルーフ/ハイルーフ
出幅500/600

鏡 税 ¥175,780

ウ 税 ¥193,380

DK-TYPE

ミラー格納に対応
標準ルーフ/ハイルーフ
出幅500/600

鏡 税 ¥250,250

ウ 税 ¥275,330

2DK-TYPE

ミラー格納に対応
標準ルーフ/ハイルーフ
出幅500/600

鏡 税 ¥316,800

ウ 税 ¥348,480

詳細は P33へ



9 マッドガード



かぶせ式

かぶせ式
※フチのウロコは特注です。

か LR

鏡 税 ¥73,260

ウ 税 ¥87,890

10 ベッド後



no. J-1600-

フレンズコンドル/ビッグサム
オン/パーフェクトクオン
共通

鏡 税 ¥28,050

ウ 税 ¥30,910

2 パイプスポイラー



no. J-55006

丸パイプ-TYPE

外径φ48.6
メーカー・フォグランプ別売
※ステー無
取付ステーはスポイラーページ
をご確認ください。
取付に関しては専門業者にて
取付・穴あけ加工等をお願いします。

4 税 ¥132,000



no. J-55016

角パイプ-TYPE

角サイズ40x40しほり
メーカー・フォグランプ別売
※ステー無
取付ステーはスポイラーページ
をご確認ください。
取付に関しては専門業者にて
取付・穴あけ加工等をお願いします。

4 税 ¥176,000

詳細は P36へ

4 シューズBOX



パーフェクトクオン用
no. J-0800-

クオン用
no. J-0803-

高床/低床対応

くり抜き加工必要
専門業者にて取付・加工を
お願いします。

パーフェクトクオン用

運 税 ¥33,220

縞 税 ¥52,580

クオン用

運 税 ¥37,950

縞 税 ¥57,310

7 ベッド横窓

no. J-1500-



プレス加工品

両面テープ&ビス止め取付
H23.8~H29.8

か LR

鏡 税 ¥37,950

ウ 税 ¥41,800

8 トラバースステップ



no. J-0801-

トレーラー車用

トラバースグリップ有

か LR

鏡 税 ¥88,330

ウ 税 ¥97,240

3 安全窓枠

no. J-1700-



両面テープ取付

鏡 税 ¥15,400

ウ 税 ¥16,940

5 アルミスノコカバー



no. J-08027

H17~ON

か 運

AL 税 ¥10,230

6 キャブバックハシゴ



標準ルーフ/ハイルーフ

サイズφ27.2
標準車用
高さ1370mm
横幅234mm

ハイルーフ車用
高さ1580mm
横幅234mm

標準車用
no. JA44006

ハイルーフ車用
no. JM44006

標準車用
4 税 ¥49,060

ハイルーフ車用
4 税 ¥55,880

11 トレーラーサイドカバー



no. J-37000

長さ 1000mm
縦幅 100mm

鏡 税 ¥ASK

DAIHATSU HIJET 500

ダイハツ 軽トラ
2004年(平成16年)~2021年(令和3年)

- 鏡 鏡面 (#700研磨)
- ウ ウロコ
- 4 #400研磨
- AL ALシマ板
- 縞 シマ加工
- 星 星シマ加工
- か かぶせ式
- 交 交換式
- L/R L/Rセット
- 助 助手席側
- 運 運転席側
- 高 高品質コート

1 ショートバイザー



N-TYPE
出幅250
標準ルーフ/ロールーフ
R3.12~対応

鏡 ¥66,550
ウ ¥73,260

no. O-0300-

2 コンポイバイザー



ハイキャブ用
三分割
穴加工必要
ステー/当てゴム/ビス付属

バイザー縦幅
150mm

鏡 ¥126,500

no. O-03010

3 ワイパーガード



no. O-5880-

穴加工必要

鏡 ¥79,860
ウ ¥87,890

4 アイライン



標準/ジャンボ共通
手曲げ必要
両面テープ取付

鏡 ¥13,310
ウ ¥14,740

no. O-5788-

5 エンブレムアンドン



LEDカラー
白/青/橙/緑
穴加工必要

鏡 ¥46,640

no. O-38004

6 ミラーベース



no. O-8009-

両面テープ取付
曲げ有

鏡 ¥4,840
ウ ¥4,840

7 フロントグリルガーニッシュ



標準/ジャンボ対応
3段セット
鏡 ¥26,400
ウ ¥29,040

2段セット(上段無し)
鏡 ¥17,710
ウ ¥19,580

3段セット no. O-5802-
2段セット no. O-5801-

8 スポイラー



no. O-55006-

丸パイプ-TYPE
外径φ48.6
マーカー・フォグラブ別売
※ステー無
取付に関しては専門業者にて
取付・穴あけ加工等をお願い
します。

4 ¥132,000

9 ドアバイザー



プレス加工品
両面テープ&ピン曲げ&ボンド
取付
R3.12~対応

鏡 ¥37,950
ウ ¥41,800

no. O-6680-

10 ベッド横窓



500系ジャンボ用
500系丸穴タイプ有
200系後期用有
R3.12~対応

鏡 ¥23,430
ウ ¥25,850

no. O-150-

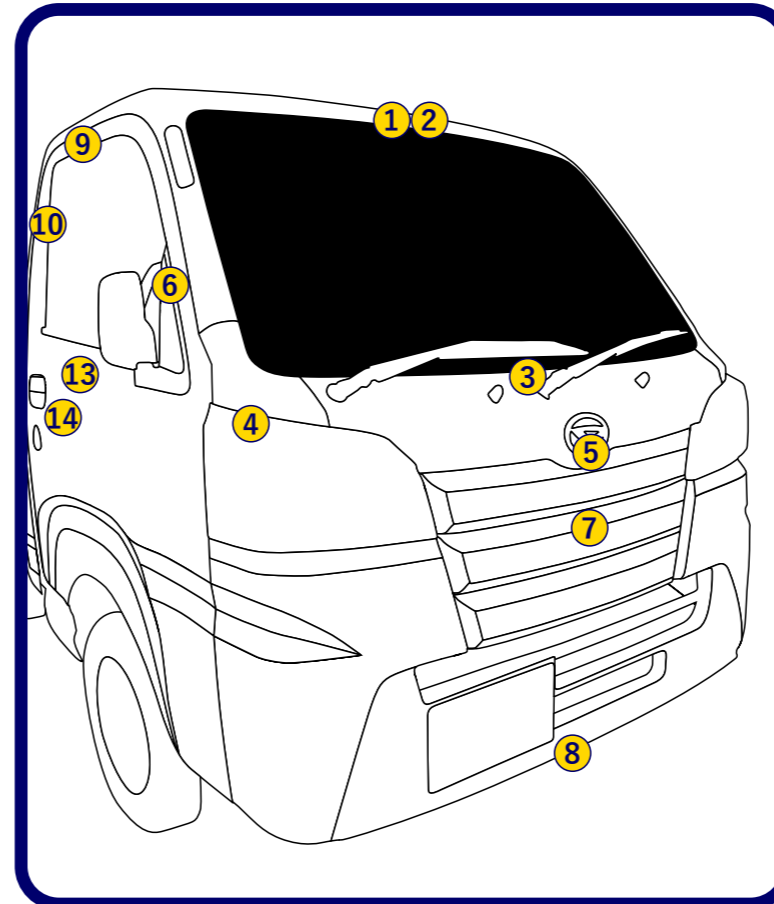

11 乗降グリップ



no. O-720-

大型タイプ
(穴ピッチ290mm)
運転席側/助手席側を選択
穴加工必要な場合有
小型タイプ(穴ピッチ140mm)有
R3.12~対応

助 運
4 ¥13,090
ウ ¥16,940

12 アシストグリップ



標準/ジャンボ共通
穴ピッチ145mm
R3.12~対応

4 ¥11,440
ウ ¥14,740

no. O-7283-

13 ウィンドガーニッシュ



no. O-57010-

両面テープ取付
文字部はミニウロコ

鏡 ¥20,020

14 ドアハンドルガーニッシュ

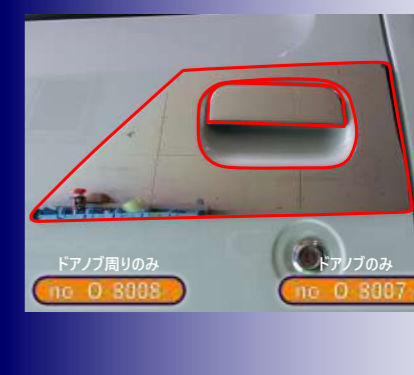

500系用
両面テープ取付
200系有

鏡 ¥9,350
ウ ¥10,340

ドアノブのみ
鏡 ¥3,630
ウ ¥3,630

ドアノブのみ
no. O-8005-
ドアノブのみ
no. O-8007-

DAIHATSU HIJET 500

ダイハツ 軽トラ
2004年(平成16年)~2021年(令和3年)

| | |
|---------------|------------|
| 鏡 鏡面 (#700研磨) | か かぶせ式 |
| ウ ウロコ | 交 交換式 |
| 4 #400研磨 | L/R L/Rセット |
| AL ALシマ板 | 助 助手席側 |
| 縞 シマ加工 | 運 運転席側 |
| 星 星シマ加工 | 商品コード |

15 リアヘッド窓

標準車用
ジャンボ用有 R3.12~対応

鏡 ¥28,050
ウ ¥30,910

no. O-1600-

18 サイドバンパー

バッテリーカバー付
荷台に穴加工必要
専門業者にて取付・加工を
お願いします。

鏡 ¥226,270

no. O-37000

16 鳥居カバー

標準車用
オプション
(作業用穴+¥1,100)
(笠木一体+¥5,830)
リベット取付
R3.12~用有

標準車用 AL ¥66,110
ジャンボ用 AL ¥57,310

標準車用 no. OA53027
ジャンボ用 no. Oz53027

19 バッテリーカバー

交換式
R3.12~対応

鏡 ¥39,930
ウ ¥44,000

no. O-7000-

17 JUMBO 鳥居下

ジャンボ用
3分割
純正ボルト使用
R3.12~対応

鏡 ¥55,990

no. O-53037

20 工具箱

ダンプ工具箱
横幅 450mm
高さ 230mm
奥行 120mm

鏡 ¥43,010
ウ ¥47,410

no. O-4501-

21 タンクキャップ

燃料タンクキャップ
落下防止チェーン付
マジックテープ付

鏡 ¥10,120
ウ ¥11,220

no. O-3400-

22 リアフェンダー

八型
ボルトオン取付
100系/200系対応
R3.12~対応

鏡 ¥26,620
ウ ¥29,370

no. O-2700-

ハウス型
ダンプ用
200系対応
ボルトオン取付

鏡 ¥39,710
ウ ¥43,780

no. O-2601-

25 笠木内張り一体式

リアゲートチェーン無
200系対応
標準車用サイド 1966mm
ジャンボ用サイド 1697mm
リアー 1390mm
格納式テールゲートチェーン対応有
R3.12~対応

標準車用 AL ¥71,170
鏡 ¥89,540
ジャンボ用 AL ¥63,580
鏡 ¥79,860

標準車用 no. Oz5151-
ジャンボ用 no. Oz5151-

28 リアフェンダー用タレゴム

タレゴムウェイトページ P46 記載

23 ナンバー枠

25角平型
リア用

鏡 ¥19,910
ウ ¥22,000

no. O-5000-

24 笠木

多目的ダンプ用
サイド 1830mm
サイド前端切欠 83mm
サイド後端切欠 130mm
リア 1400mm
リア側両端切欠 90mm
R3.12~対応

鏡 ¥39,490

no. O-51007

45内
68高さ

詳細は P45へ

26 荷台床板

ジャンボ用
両面テープ取付
メンテナンス部分割式
取り外し可能
標準車用有
R3.12~対応

鏡 ¥99,110

no. O-S2006

27 長タレセット

LEDマーカー有/無
ゴムカラー
白/黒/赤/青/黄
R3.12~対応

鏡 ¥31,790
ウ ¥34,980
鏡 ¥38,170

no. O-0500-

SUZUKI CARRY / SUPER CARRY

スズキ 軽トラ
2002年(平成14年)~2013年(平成25年)
2013年(平成25年)~
2018年(平成30年)~

| | | | |
|----|-------------|-------|--------|
| 鏡 | 鏡面 (#700研磨) | か | かぶせ式 |
| ウ | ウロコ | 交 | 交換式 |
| 4 | #400研磨 | L/R | L/Rセット |
| AL | ALシマ板 | 助 | 助手席側 |
| 縞 | シマ加工 | 運 | 運転席側 |
| 星 | 星シマ加工 | 商品コード | |

7 バッテリーカバー



交換式

交

鏡 税 ¥ 37,950

ウ 税 ¥ 41,800

no.M-7000-

8 フロントガゼット



かぶせ式

アルミステップは
付属していません。

か LR

鏡 税 ¥ 42,680

ウ 税 ¥ 46,970

no.M-4800-

1 フロントバイザー



D-TYPE

H14~H25標準ルーフ用
出幅500

鏡 税 ¥ 126,500

ウ 税 ¥ 139,150

no.M-0301-

2 ショートバイザー



no.M-0300-

N-TYPE

穴加工必要

鏡 税 ¥ 66,550

ウ 税 ¥ 73,260

3 鳥居笠木



※車体側幅が20.5mm用
長さ925mm
付属品無
スーパーキャリイ用有

AL 税 ¥ 9,020

詳細は P.45へ

no.M-51047

4 アオリ笠木3方



no.M-510-

※車体側幅が32mm用
平ボディ用
サイド 1970mm
リアー 1387mm

スーパーキャリイ用
サイド 1510mm
リアー 1387mm

AL 税 ¥ 23,760

星 税 ¥ 35,640

縞 税 ¥ 35,640

詳細は P.45へ

5 ドアノブガーニッシュセット



プレス加工品

ノブ部は大きめに製作しており
調整が必要です。

両面テープ取付

LR

鏡 税 ¥ 13,310

no.M-80000

6 鳥居下カバー



no.M-53017

スーパーキャリイ専用

両面テープ&リベット取付

AL 税 ¥ 31,900

11 長タレセット



no.M-0500-

H17~H25用
※ショートボディタイプ取付不可
マフラーリング/マフラーカッター/
振れ止め用チェーン付属
マフラー切断必要
サイズ
横 1400mm 縦 300mm 厚さ 2t
ゴムカラー
白/黒/赤/青/黄

鏡 税 ¥ 44,990

ウ 税 ¥ 49,500

縞 税 ¥ 56,540

11 長タレセット



no.M-0501-

H14~H17用
※ショートボディタイプ取付不可
マフラーカッター付属
マフラー切断必要
サイズ
横 1400mm 縦 300mm 厚さ 2t
ゴムカラー
白/黒/赤/青/黄

鏡 税 ¥ 42,240

ウ 税 ¥ 46,530

縞 税 ¥ 48,730

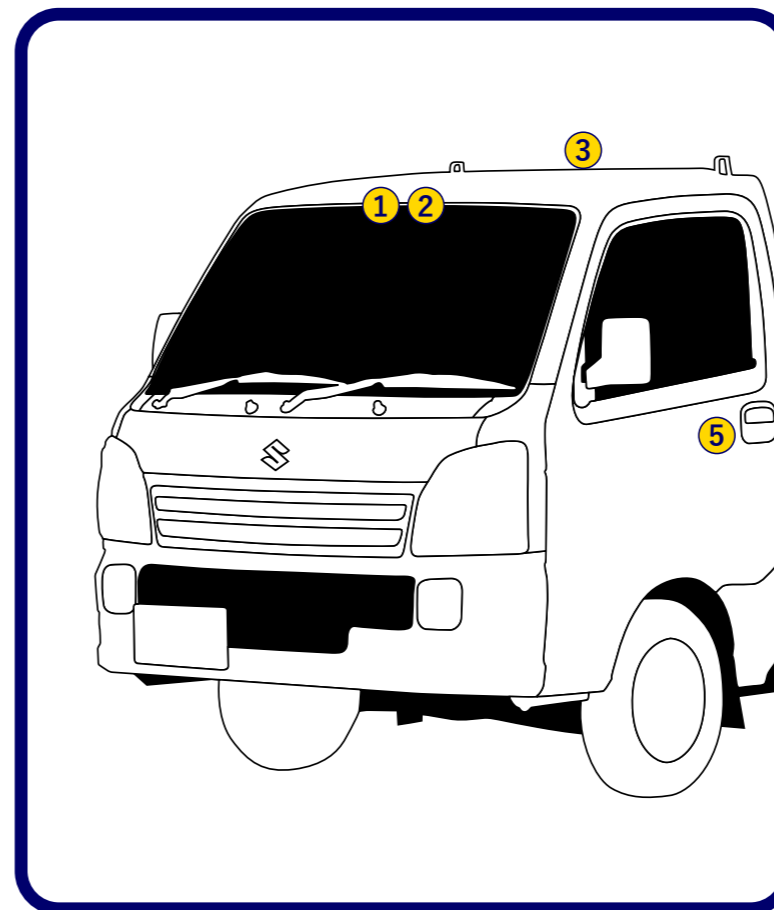

CARRY

S-CARRY